

vtech[®]

User's Manual

Go!Go! Smart Wheels[®]
Playtime with miles of learning![™]

Park & Learn Deluxe Garage[™]

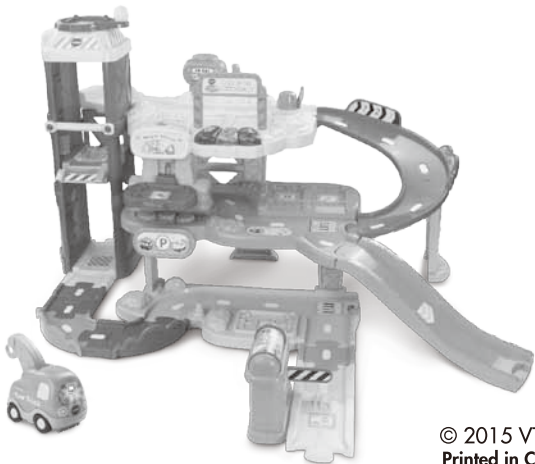

© 2015 VTech
Printed in China
91-003022-013 (A)

イントロダクション

この度は VTech Go! Go! Smart Wheels® Park & Learning Deluxe Garage™!をお買い求めいただき、誠にありがとうございます。本製品は付属のレッカー車で楽しく遊び学べるデラックスガレージです。このインタラクティブな3階建てのデラックスガレージで、英語を遊びながら楽しく学びましょう!

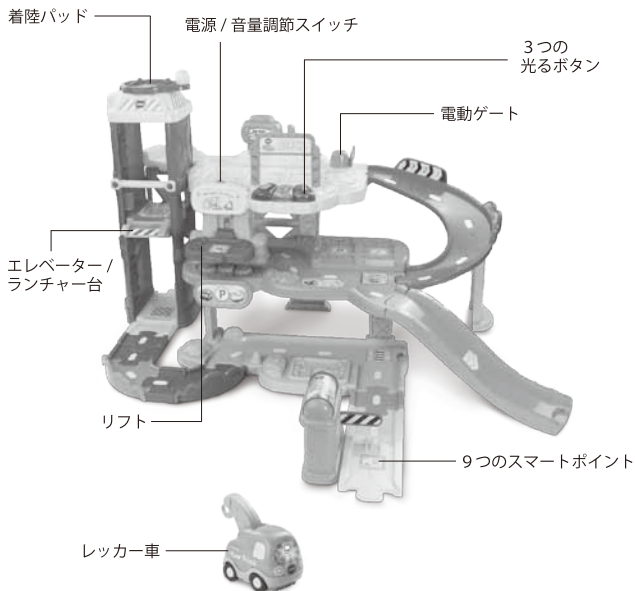

内容物



レッカー車 × 1



エレベーター × 1



リフト × 1



燃料タンク × 1



ウェルカムボード × 1



料金所 × 1



カーブ 道路パーツ × 1



直線 道路パーツ × 1



1階プラットフォーム × 1



2階プラットフォーム × 1



3階プラットフォーム × 1



支柱（大・スナップ付き）× 1

支柱（中）× 1

支柱（小・スナップ付き）× 1

補助板 × 1

補助板（スナップ付き）× 2



オス/メスコネクター × 2

オスコネクター × 2

90度メス用コネクター × 1

90度オス用コネクター × 1

エレベーターサポートパーツ × 1

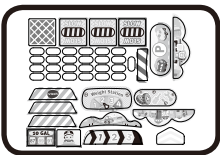

装飾用ラベル × 1

ユーザーズマニュアル 英語版 × 1 日本語版 × 1

警告：セロテープ、ナイロンシート、留め具、タグなどの梱包材はセット内容に含まれていません。窒息や誤飲の恐れがありますので、開封後すぐに処分してください。
お子様の安全のため、本製品の組立は大人の方が行ってください。
また、全ての組立てが終わるまでは、お子様を遊ばせないでください。

注意：本マニュアルには重要な情報が備わっていますので、大切に保管して下さい。

パッキングロックの外し方について

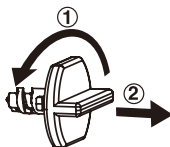

- ① パッキングロックを反時計回りに回転させてください
- ② パッキングロックを引っ張ってください

はじめに

電池の取り付け - レッカー車

1. 電源がオフになっていることを、確認してください。
2. レッカー車本体下部にある電池カバーを開けます。
右図のように硬貨かドライバーでネジを緩めます。
3. 新しい単4乾電池2本を、電池ボックス内部に記されている電池の向きに従って入れてください。
(新しいアルカリ乾電池のご使用をお勧めします。)
4. 電池カバーを元に戻し、安全のためネジをきつく締めます。

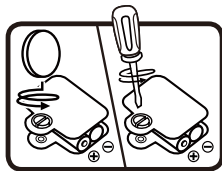

電池の取り付け - ガレージ

1. 電源がオフになっていることを、確認してください。
2. デラックスガレージ本体最上部にある電池カバーを開けます。右図のようにドライバーでネジを緩めます。
3. 新しい単3乾電池2本を、電池ボックス内部に記されている電池の向きに従って入れてください。
(新しいアルカリ乾電池のご使用をお勧めします。)
4. 電池カバーを元に戻し、安全のためネジをきつく締めます。

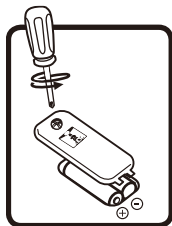

電池に関して

- 新しいアルカリ乾電池を使用することを推奨します。
- 推奨された乾電池と同じタイプの乾電池のみをご使用ください。
- 異なるタイプの乾電池（アルカリ乾電池とマンガン乾電池や充電式電池、古い電池と新しい電池）を混ぜてご使用にならないでください。
- 腐食したりして損傷している電池はご使用にならないでください。
- 乾電池は+-（プラス・マイナス）を間違えないよう正しくセットしてください。
- 電池をショートさせないでください。
- 使い古した乾電池は製品本体からお取り外しください。
- 長時間ご使用にならない場合は、乾電池を製品本体からお取り外しください。
- 電池を火の中に投棄しないでください。
- 再充電不可の電池は充電しないでください。
- 充電式電池は充電の際に本体から取り外して充電してください。
- 充電式電池の充電は保護者の監督のもとで行ってください。

装飾用ラベルは次ページに従って各パーツにお貼りください。

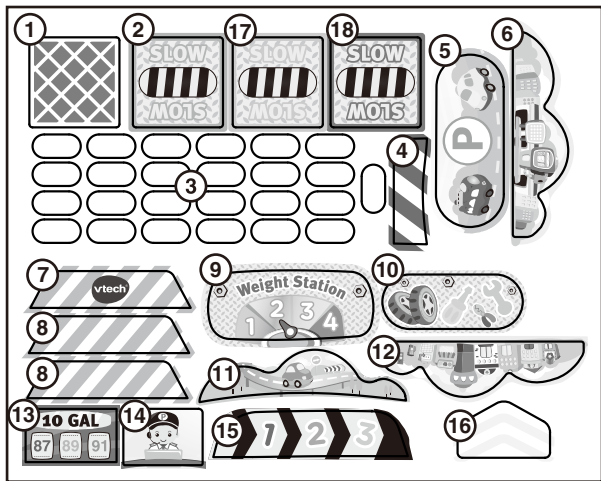

[装飾用ラベル貼付場所]

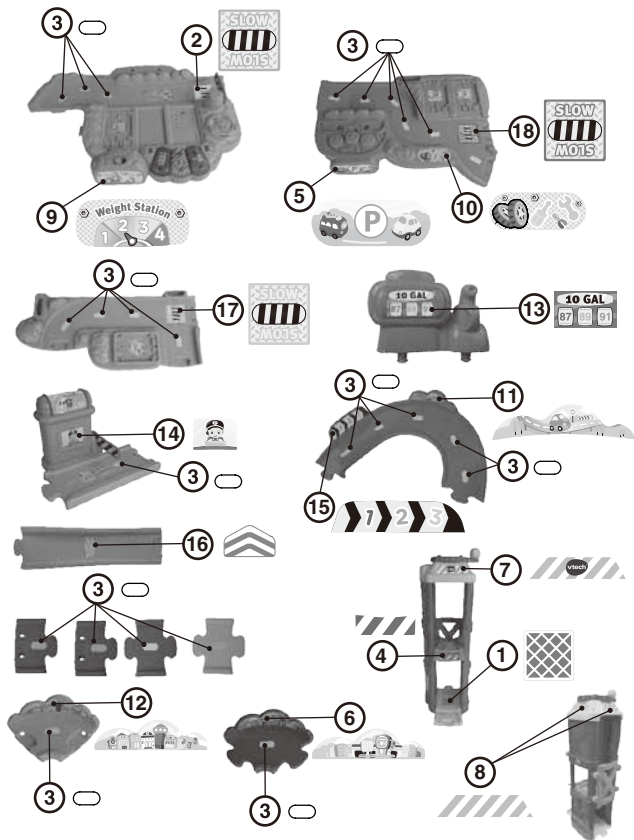

組み立て

お子様の安全の為に、本製品の組立は大人の方が行ってください。

1. 1階プラットフォームの表面を上にして、スナップ付きの補助板を写真のように2つ差し込みます。



2. 写真のように、2階プラットフォームを裏返し、支柱（小）のスナップ側を細長い穴へしっかりと差し込みます。

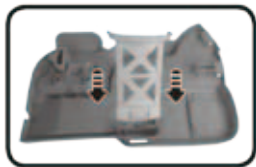

3. 2階プラットフォームを写真の通り表を上にしします。1階プラットフォームに取り付けた補助板を2階部分の細長い穴に合わせ差し込みます。

それぞれのパーツをしっかりと接続させるため、上から押してください。



4. リフト下部を2階プラットフォームに差し込みます。リフトが正しく固定されるとカチッと音がします。（リフトは一度取り付けると取り外しできません。）



5. 写真のように2階プラットフォームにある細長い穴に補助板を差し込みます。



6. 3階プラットフォームを裏返し、スナップ付支柱（大）を細長い穴にしっかり差し込みます。



7. 3階プラットフォームを表面を上にし、2階部分とつなげます。その際、リフト及び補助板と3階プラットフォーム側の穴が合うようにします。
上から押してそれぞれのパーツをしっかり接続させます。



8. 写真のように、カーブ部分の道路パーツを2階と3階のプラットフォームにつなげます。



9. カーブ部分の下に支柱（中）を差し込みます。

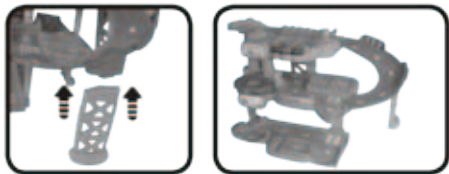

10. 直線部分の道路パーツを2階プラットフォームに写真のように取り付けます。



11. エレベータータワーを3階プラットフォームに取り付けます。写真のように、3階の道路パーツの端とエレベーターの背部にある接続部分をつなぎ合わせます。エレベーターが正しく固定されるとカチッと音がします。（エレベーターは一度取り付けると取り外しができません。）



12. 燃料タンクを写真のように取り付けます。タンクが正しく固定されるとカチッと音がします。（燃料タンクは一度取り付けると取り外しができません。）



13. ウェルカムゲートを写真のように取り付けます。



14. エレベーター / ランチャー台をタワーの底部に下げた状態でエレベーターサポートパーツを取り付けます。写真のように、3階の道路パーツの端とエレベーターの背部にある接続部分をつなぎ合わせます。エレベーターが正しく固定されるとカチッと音がします。（このサポートパーツは一度取り付けると取り外しができません。）



上記の組み立てが完成したら、準備完了です！
本製品は他のパーツをつないで遊ぶこともできます。





写真のように別売りの Go! Go! Smart Wheels® Delux Truck Set とつなげて遊んだり、Go! Go! Smart Wheels® の他シリーズや Go! Go! Smart Animals™ とつなげて遊ぶこともできます。



製品の特長 - レッカー車

1. 電源スイッチ

レッカー車の電源スイッチをオン（）にスライドさせると電源が入ります。
オフ（）にスライドさせると電源が切れます。

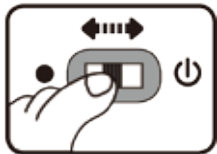

2. 自動電源オフ

電池を長持ちさせるため、約65秒間本製品を使用していない場合、自動的に電源が切れます。製品の電源を再度オンにするには、レッカー車の前面のボタンを押すか、レッカー車を素早く動かしてください。

注意：本製品はご購入時には初期設定として“Try me(トライミー)”モードになっています。開封後はレッカー車の電源を入れたり切ったりしてから、通常モードでご使用ください。

遊び方 - レッカー車

1. 電源スイッチをオンのほうへスライドさせると、電源が入ります。歌やフレーズ、楽しい音が流れます。音に合わせてライトが光ります。



2. レッカー車前面のボタンを押すと、レッカー車の音が聞こえたり、歌やフレーズを聞くことができます。音に合わせてライトが光ります。



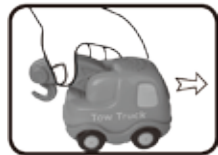

3. レッカー車を動かすと、楽しい音やメロディーが流れます。メロディーが流れている間に、レッカー車をさらに動かすと、楽しい音が加わります。音に合わせてライトが光ります。



4. さらにデラックスガレージ上を走らせたり、9つのスマートポイントの上に置くと楽しい音やメロディー、また歌を聞くことができます。このレッカー車は、別売りの Go! Go! Smart Wheels® Park & Learn Deluxe Garage の他シリーズや Go! Go! Smart Animals プレイセットでも反応します。

製品の特長 - ガレージ

1. 電源 / 音量調節スイッチ

電源を入れるときは、電源・音量調節スイッチを音量を小（）もしくは音量を大（）へスライドさせます。オフ（）にスライドさせると電源が切れます。



2. スマートポイント



本製品にはスマートポイントが9つあり、レッカー車をはじめ、別売りの車をスマートポイントに置いたり走らせたりすると、楽しい音やフレーズ、また音楽も聞くことができます。



3. 自動電源オフ

電池を長持ちさせるため、約 55 秒間本製品を使用していない場合、自動的に電源が切れます。電源を再度オンにするには、光る3つのボタンのいずれかを押すか、スマートポイントにレッカー車を置くなどして作動させてください。

遊び方 - ガレージ

1. 電源・音量調節スイッチを音量小 () もしくは音量大 ()) ヘスライドさせ、電源を入れます。歌やフレーズ、楽しい音が流れます。

音に合わせてライトが光ります。



2. 3つの光るボタンを押すと、楽しいフレーズや音、歌やメロディーが流れます。メロディーが流れている間に3つの光るボタンを押すと、楽しい音が加わります。音に合わせてライトが光ります。



3. レッカー車をエレベーターに置き、着陸パッドを時計回りか反時計回りに回転させるとエレベーターが上がったり下がったりします。エレベーターが各フロアに着くと楽しい音やフレーズが流れます。



4. 写真のようにリフトをあげると、楽しい音が流れます。
音に合わせてライトが光ります。



5. 写真のように電動ゲートをあげると、楽しい音や
フレーズが流れます。音に合わせてライトが光ります。



歌詞集（日本語）

SONG 1

Here's your parking ticket, （駐車券はこちらです。）
Drive on through. （場内にお進みください。）
Enjoy your stay. （駐車場でごゆっくり。）
There is so much to do! （駐車場ではすることがいっぱい！）

SONG 2

Ride the elevator floor to floor. （エレベーターに乗って上にまわります。）
There are so many fun things to explore. （探検発見楽しいね！）

SONG 3

Fill up here, （ガソリンはこちらで満タンに）
Parking there, （車はあちらにお止めください）
Thanks for visiting and please take care!
（ご来場ありがとうございます。お気をつけてお帰りください！）

メロディリスト

1. Alexander's Ragtime Band
2. Green Grass Grew All Around
3. Bicycle Built for Two
4. Chicken Reel
5. Farmer in the Dell
6. It's Raining, It's Pouring
7. Muffin Man
8. Where Has My Little Dog Gone
9. One, Two, Buckle My Shoe
10. Polly Wolly Doodle
11. Shoo Fly
12. Ten Little Indians

メンテナンス

1. 湿らせた布を使用して本製品を常時きれいにして下さい。
2. 本製品を直射日光にさらさないでください。また熱のある場所に本製品を置かないで下さい。
3. 長時間本製品を使用しない場合は、電池を外した状態で保管下さい。
4. 本製品を固い場所に落とさないで下さい。また水場や湿気のある場所に本製品を置かないで下さい。
5. 本製品が動作しない場合は、新しい電池に取り換えて下さい。

本製品の使用方法に関する質問やお問合せは VTech Japan にお問合せ下さい。

www.vtechjapan.com